

Artikeldatenblatt

Abstandsbolzen Stahl Innen /Innengewinde 60 mm M8 SW13

Artikelnummer: 20600881



Material:	Stahl, verzinkt
(L) Länge mm:	60,0
Gewinde:	M8
(C) Innengewindetiefe mm:	14,0
(SW) Schlüsselweite mm:	13
RoHS III-konform:	Ja
MOQ:	100

Abbildungen ggf. ähnlich

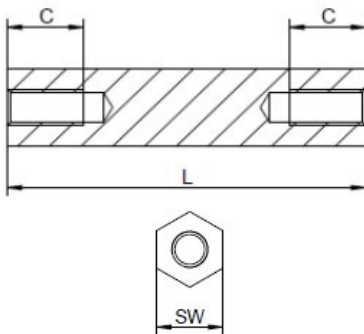

Für eine individuelle Beratung kontaktieren Sie uns gerne per E-Mail: info@hstronic-gmbh.de

Änderungen und Irrtümer vorbehalten.



Produktlink